

① サイドフレームL

朝顔サイドフレームL ALAC1LM\_N  
[コード]01033-33

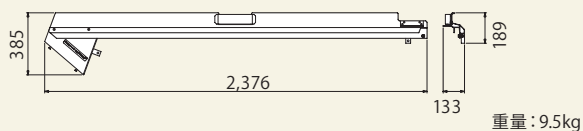

② サイドフレームR

朝顔サイドフレームR ALAC2RM\_N  
[コード]01033-34

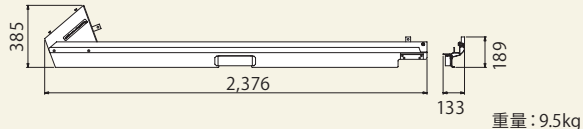

③ センターフレーム

朝顔センターフレーム ALAC3SN  
[コード]01033-35

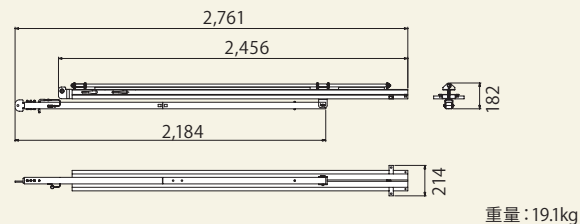

④ 万能板押え (上)

朝顔隅万能板押え上 ALAC4N  
[コード]01033-54

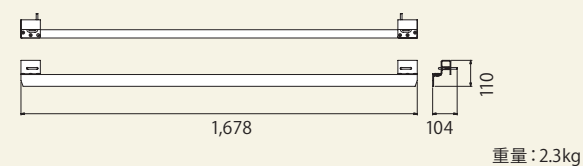

⑤ 振れ止めA

朝顔隅振れ止め ALAC5A  
[コード]01033-60

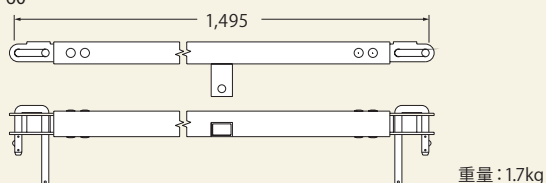

⑥ 振れ止めB

朝顔隅振れ止め ALAC6A  
[コード]01033-61

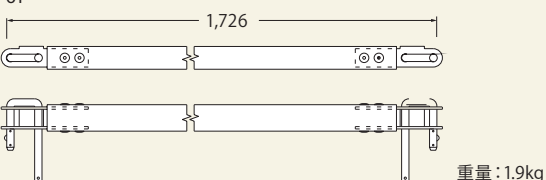

⑦ 隅フレーム受け金具

朝顔コーナーフレーム受け金具 ALAC7N  
[コード]01033-37

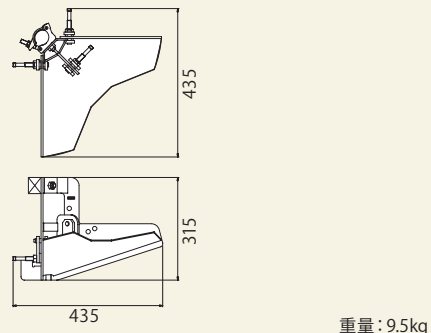

⑧ FRP製万能板 (小)

朝顔隅FRP製万能板 ALAF21\_S  
[コード]01033-63

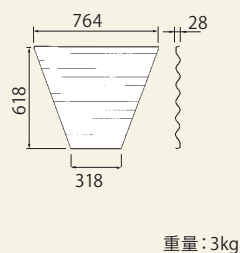

⑨ FRP製万能板 (中)

朝顔隅FRP製万能板 ALAF22\_S  
[コード]01033-64

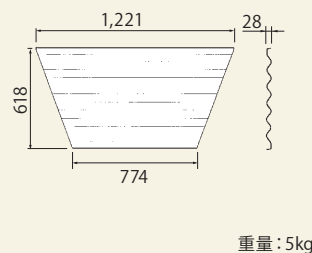

⑩ FRP製万能板 (大)

朝顔隅FRP製万能板 ALAF23\_S  
[コード]01033-65

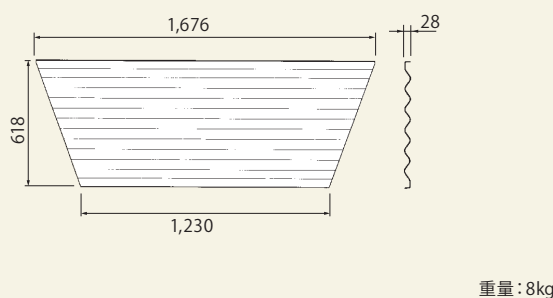

妻側フレーム受け金具

朝顔妻主材受け金具 ALA7TNS  
[コード]01033-38

