

階段枠 アルミSTA3055S

コード 01015-31

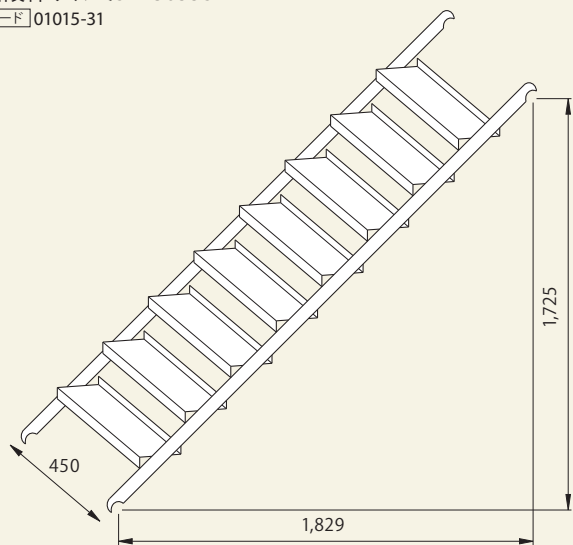

重量: 14kg 結束数量: 10

階段コーナー枠

コード 01015-05

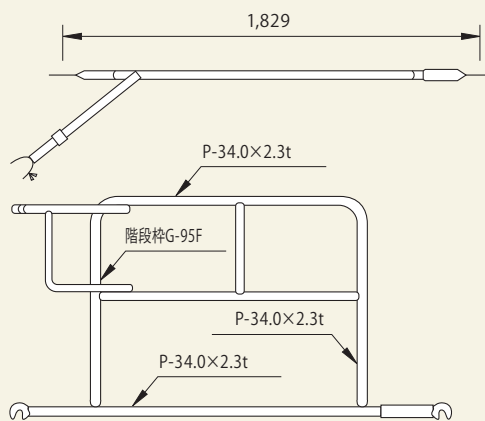

識別色   
重量: 15kg 結束数量: 10

階段手摺 固定式

コード 01015-04

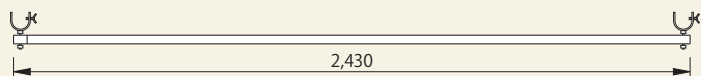

識別色   
重量: 5.5kg

階段手摺 伸縮式

コード 01015-54

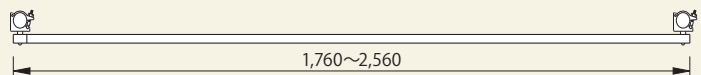

識別色   
重量: 5.5kg

三角ステップ 階段コーナー枠用

コード 01015-08

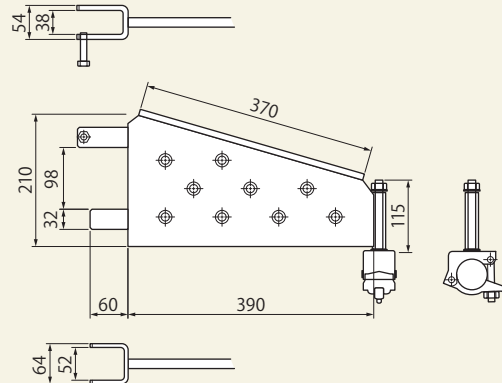

識別色   
重量: 2.76kg

すき間埋め養生板 S型 305・630

コード 01021-25

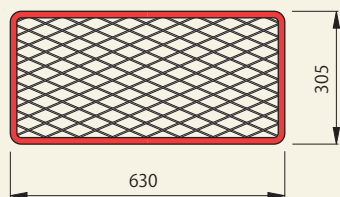

重量: 2.5kg

すき間埋め養生板 M型 457・630

コード 01021-23

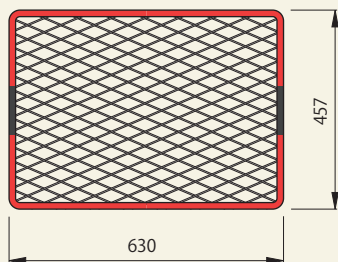

重量: 3.5kg

すき間埋め養生板 L型 457・935

コード 01021-21

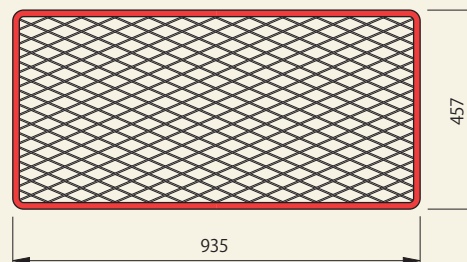

重量: 5kg